



# FIRMEN PRÄSENTATION

# Geschäftsbereiche



Die **IWITO** China ist ein junges und dynamisches Unternehmen mit Hauptsitz in Hongkong und einer Niederlassung in Shanghai/China, welches eine wichtige Brückenfunktion in der Zusammenarbeit zwischen kompetenten Herstellern aus China und Europa übernimmt.

Die Schwerpunktmärkte liegen in der Stahlindustrie, der Hafentechnik und dem schweren Fahrzeugbau.

**IWITO** bietet eine Auswahl fachkundiger Dienstleistungen und technische Koordination an. Der Schwerpunkt sind Stahlbau und Komponenten.



# Firmenstruktur China

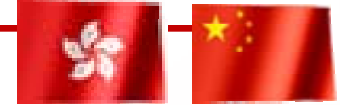

Unser Geschäftsbereich ist der Handel mit Stahlbau und Komponenten, Dienstleistungen und technische Beratung. Unser Hauptsitz ist aus steuerlichen und devisarechtlichen Gründen in Hong Kong, was auch für unsere Kunden von Vorteil ist. Unsere operatives Geschäft wird aus Shanghai gesteuert.

***IWITO*** International Co. Ltd.  
Greatmany Centre, 7th Floor  
111, Queen's Road East,  
Wanchai, Hong Kong

***IWITO*** Shanghai Rep. Office  
Jinan Lude Building, Room 216  
1189, Wuding West Road  
200042 Shanghai, P.R. China



Tel: +86 (0)21 62329831 - Fax: +86 (0)21 62329832 - Email: [info@iwito.com](mailto:info@iwito.com) - Web: [www.iwito.com](http://www.iwito.com)

**IWITO** Shanghai Representation Office

# Management



## Patrick Becker



- Alter 44, deutsche und französische Staatsbürgerschaft.
- Diplom Betriebswirt (FH) an der Fachhochschule in Reutlingen (Deutschland) und an der Universität Reims (Frankreich).
- Internationale Aufgaben in Deutschland, Frankreich, UK, Singapur und China in der Funktion als Produkt Manager, Vertriebsleiter, General Manager Asia-Pacific, VP Operations und Geschäftsführer.
- Seit 1998 in der Beratung tätig mit Spezialisierung in der Fertigungsoptimierung & Beschaffungsstrategie.
- Gründer und Geschäftsführer von **IWITO**.

- Alter 35, chinesische Staatsbürgerschaft.
- MBA an der Universität in South Carolina (USA) und Bachelor of Science in Ind. Automatisierung an der Universität in Xi'an (China).
- Berufliche Laufbahn in BAOSTEEL, SIEMENS Industrial Automation und ALLIED Mineral Products in Deutschland und China in der Funktion als Engineering/Equipment Officer, Market Development Manager und General Manager.

## Robert Yang



# Leistungen



- **Kompetente Beratung für die Stahlindustrie, den Schiffbau und Fahrzeugbau.**
- **Vertriebsunterstützung und/oder Aufbau von Vertriebsorganisationen für die Bereiche:**
  - ⊗ **Stahlindustrie, Metall-Recycling,**
  - ⊗ **Ausrüstungen für Häfen und Werften**
  - ⊗ **Schwermaschinenbau, Eisenbahn, Fahrzeugbau**
- **Projektbezogene Unterstützung für Unternehmen, welche noch keine eigene Organisationsstruktur in China haben.**
- **Umsetzung von lokalen Fertigungsanteilen im Rahmen von Einzelprojekten in Asien.**
- **Allgemeine Beratung und Unterstützung für die Neugründung von Niederlassungen oder Produktionsstätten in China.**
- **Aktive Vermarktung der Leistungen mit Partnerfirmen in Europa.**



# Unsere Märkte



***IWITO* bietet Dienstleistungen mit hoher Kompetenz und Produkte in verschiedenen Branchen an. Dazu gehören u.a.:**

## **Stahlindustrie und Metall-Recycling**



## **Häfen und Schiffbau**

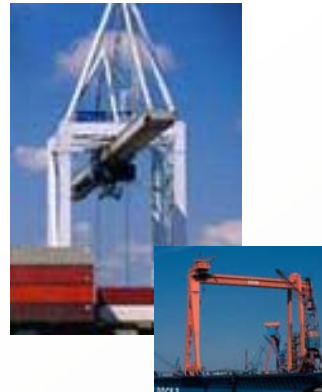

## **Anlagenbau**



## **Fahrzeugbau**



# Marketing



Unterstützt wird **IWITO** China durch internationale Vertretungen und globale Netzwerke. Diese lokalen Organisation decken unterschiedliche Märkte ab. Einige Beispiele hierzu sind:

- **Stahlwerksausrüstungen**
- **Schienengebundene Transportsysteme für die Metallurgie**
- **Ausrüstungen für den Schiffs- und Anlagenbau**

Ergänzt wird das Marketing durch eine enge Zusammenarbeit mit Herstellern von ergänzenden Produkten. Beispiele hierzu sind:

- **Anlagenbauer für Stahlwerke**
- **Lieferanten für Krankkomponenten und Spezialfahrzeugen**
- **Lieferanten für Ausrüstungen wie zum Bsp. Metallrecycling & Schrottwirtschaft**
- **Anlagenbauer für die Offshore- und chemische Industrie**

# Stahlbau aus China



Im Bereich Stahlbau hat die **IWITO** China ein starkes Beschaffungspotential und bietet seinen Partnern eine breite Palette der Unterstützung an.

Es wird höchster Wert gelegt auf Qualität und eine langfristige Kooperation mit leistungsfähigen Herstellern.

**IWITO** China steuert die Beschaffung kundenspezifischer Stähle, überwacht und prüft die zum Einsatz kommenden Materialien sorgfältig und organisiert Fertigungskontrolle in enger Zusammenarbeit mit unabhängigen Unternehmen wie Bureau Veritas, etc.



# Stahlbau aus China



In Shanghai kooperiert **IWITO** mit den führenden Stahlbauerstellern und Stahlwerksausrüstern in China.

Die Hersteller werden projektbezogen nach Ihrer technischen Fachkompetenz und den Qualitäts-Anforderungen ausgewählt.

**IWITO** übernimmt für die Beschaffung kundenspezifischer Baugruppen die Koordination vor Ort und die Umsetzung von europäischen in vergleichbare chinesische Normen und Spezifikationen.



# Stahlindustrie



Für die Herstellung von Stahlgießpfannen, Schrottkörben, Ofengefäßen, etc. hat **IWITO** China kompetente und erfahrene Partner, die eine langjährige Produkt-Erfahrung einbringen. Wir bieten unseren Kunden in diesem Bereich ein umfangreiches Leistungsspektrum.

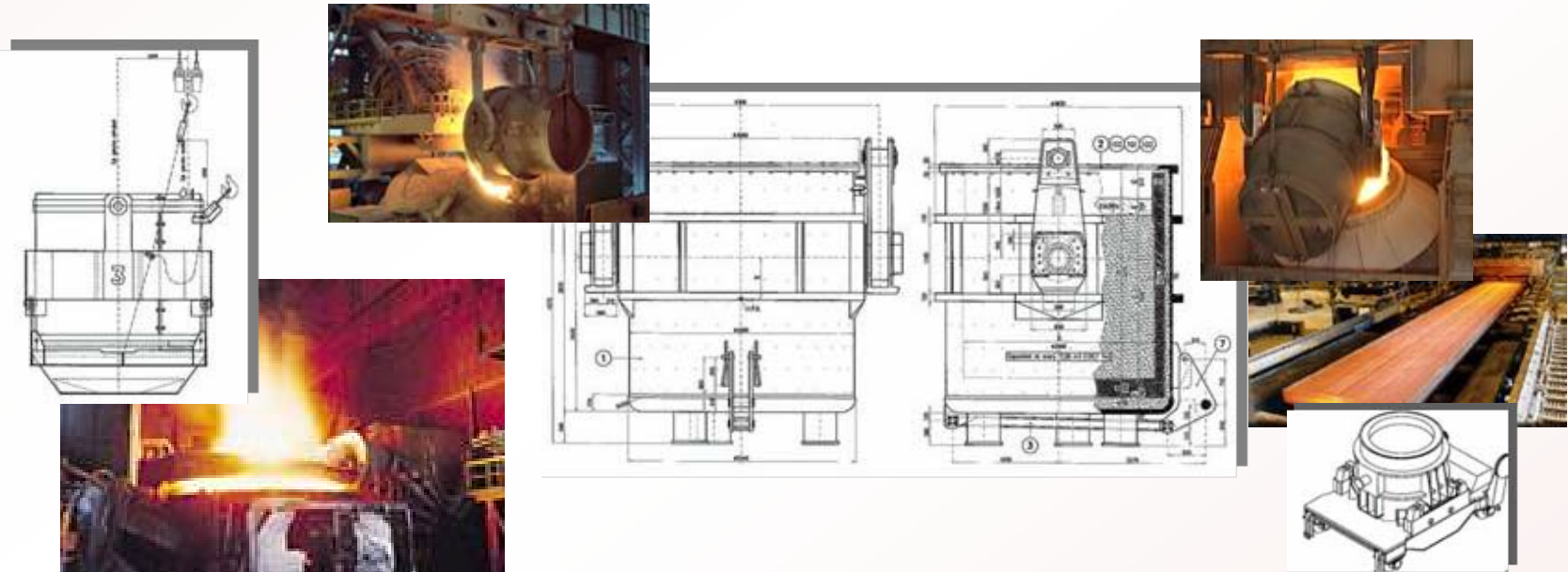

**IWITO** China steuert und überwacht die Produktion der Stahlgießpfannen und der Schrottkörbe nach den technischen Zeichnungen und Kunden-Spezifikationen.

**In Europa und China kooperieren wir mit den führenden Herstellern für Schlackenkübel. Langjährige Erfahrungen helfen die technische Ausführung so zu modifizieren, dass eine sehr lange Lebensdauer erreicht wird.**

**Die Hersteller werden projektbezogen nach Ihrer technischen Fachkompetenz und den Qualitäts-Anforderungen ausgewählt.**

**Wir koordinieren den Entwurf der Kübel und die Umsetzung kundenspezifischer Anforderungen. Die Beratung erstreckt sich auch auf Infrastruktur wie Kippstation, etc.**

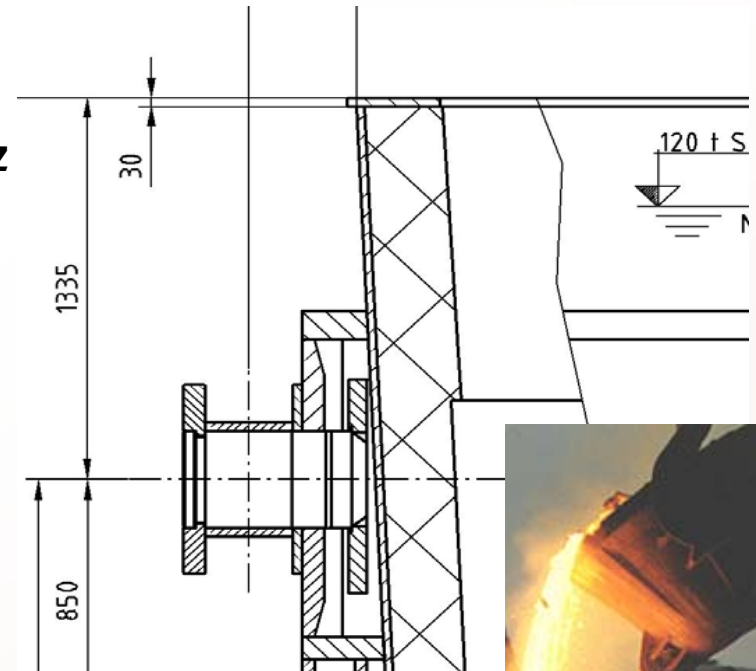

# Stahlindustrie



***IWITO* bietet der Stahlwerksindustrie wertvolle Unterstützung beim Outsourcing im Bereich der Schienengebundenen Fahrzeuge. In enger Zusammenarbeit mit den Bedarfsträgern und führenden Lieferanten reicht unsere Unterstützung von der Beschaffung einzelner Komponenten und Baugruppen bis hin zur kompletten und anspruchsvollen mobilen Transporteinheiten.**

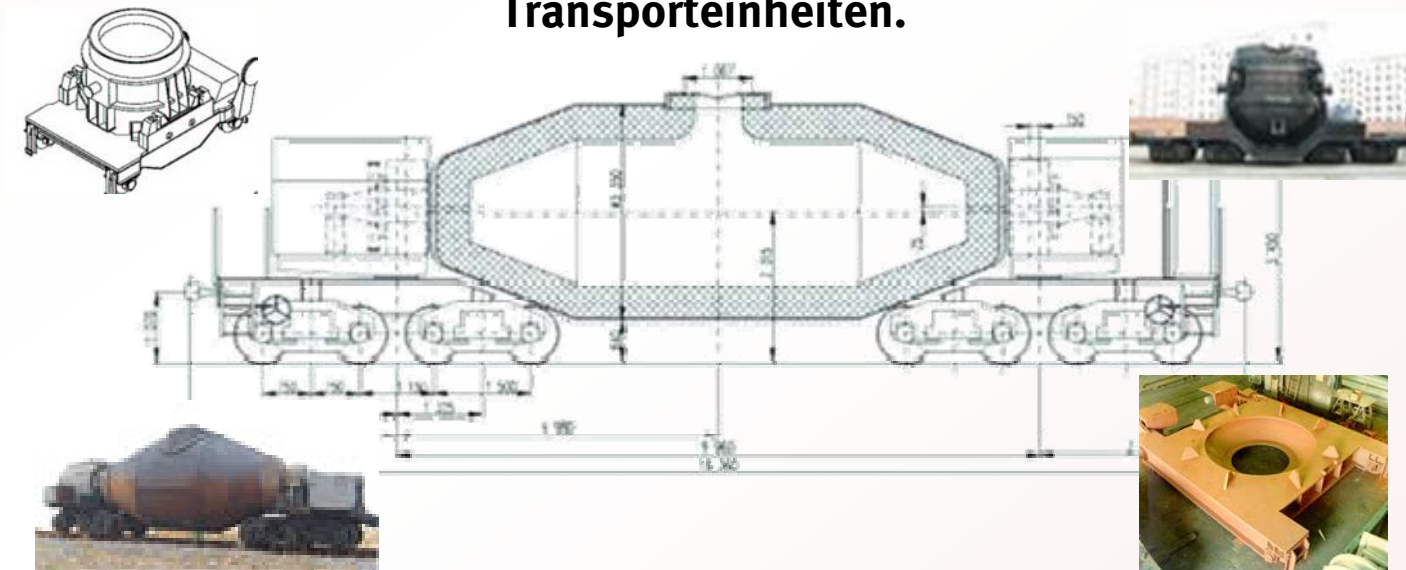

# Stahlindustrie



***IWITO*** bietet der Stahlwerksindustrie eine Reihe von zusätzlichen Komponenten und Zubehör-Ausrüstungen an. Dazu gehören:

## Walzen & Walzenführungen



## Stahlbau & Gussteile



## Pfannenzubehör



Weitere Informationen auf unserer Webseite: **[www.iwito.com](http://www.iwito.com)**

# Andere Bereiche



## Häfen und Werften

Wir bieten im Sektor Hafenumschlagtechnik und Schiffbau vielfältige Möglichkeiten der Zulieferung qualitativ hochwertiger Baugruppen für Hafen- und Werftkrane und für Logistikkonzepte (schienengebunden oder mobil).

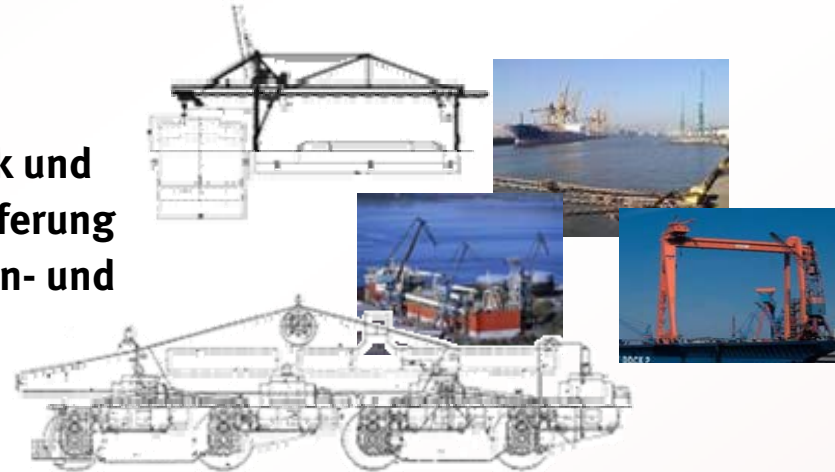

## Fahrzeug-Industrie



***IWITO*** bietet der Fahrzeugbauindustrie wertvolle Unterstützung beim Outsourcing. Wir bieten ebenso reinen Stahlbau, wie Baugruppen mit komplexer mechanischer Bearbeitung und Komponenten wie Achsen, Fahrwerke, Brems- und Hydraulikteile von qualifizierten chinesischen Herstellern, etc. an.

# Mitarbeiter



**In Zusammenarbeit mit Europa wird in qualifiziertes Personal und deren Aus- und Weiterbildung investiert, um das hohe Niveau der Dienstleistung am Kunden sicherzustellen.**

**Durch das enorme Wachstumspotential in den globalen Märkten gehen wir davon aus, dass wir in den nächsten Jahren überdurchschnittliche Wachstumsraten ausweisen werden.**

**Vor Ort in China werden unsere Aktivitäten durch bestens ausgebildete und erfahrene Spezialisten unterstützt. Das Management ist deutscher Nationalität und bringt die Voraussetzungen, um unsere gemeinsamen Strategien und Anforderungen bei den Fertigungsbetrieben entsprechend umzusetzen.**



# Qualitätssicherung



**Wir wählen unsere Lieferanten und Partner nach strengen Qualitätsrichtlinien aus. Alle unsere Lieferanten und Partner müssen ISO 9001 zertifiziert sein. Wir stellen sicher, daß Prüfungsverfahren und Standards eingehalten werden, Wir prüfen die Qualität der Teile und der verschiedenen Stahlbauteile in Übereinstimmung mit europäischen Qualitätsstandards.**

**Die Teile werden strikt nach den technischen Zeichnungen und den Qualitätsanforderungen unserer Kunden produziert. Die Bauteile werden durch gut ausgebildetes Personal und zugelassene Schweißer bearbeitet. Verschiedene Qualitätsbescheinigungen können auf Wunsch ausgestellt werden.**

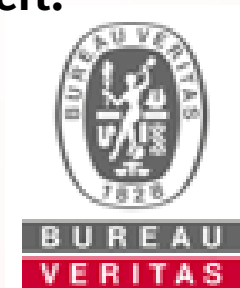

**Wir praktizieren Qualität - und reden nicht nur darüber!**

# Internationale Logistik



Unser Ziel ist es, die Geschwindigkeit der Abwicklung fortwährend zu verbessern. Wir erreichen dies, durch die sorgfältige Auswahl der Lieferanten und die Zusammenarbeit mit zuverlässigen und erfahrenen, International tätigen Transportpartnern.

Mit dieser Vorgehensweise sichert **IWITO** die Liefertermine unserer Kunden.



# Wir stehen für:



- Erfahrene gut ausgebildete und hoch motivierte Mitarbeiter
- Kompetente Auftragsabwicklung
- Exzellentes Produkt Know How
- Hohe Qualität (QA/QC durch Bureau Veritas)
- Wettbewerbsfähige Kostenstrukturen
- Kurze Lieferzeiten





**Vielen Dank für Ihre  
Aufmerksamkeit**

**[www.iwito.com](http://www.iwito.com)**